

DUNE DCT SERIES (EN)

SERIES DUNE (FR)

DUNE SERIE (DE)

SERIE DUNE (ES)

SERIE DUNE (IT)

(P.N. 9384, Revision B3, March 2016)



ENGLISH: P1 – 9

FRANÇAIS: P10 - 19

DEUTSCH: P20 - 29

ESPAÑOL: P30 - 39

ITALIANO: P40 - 50

EU DECLARATION: P51

Easy Reference:

Model name of the scale:	
Serial number of the unit:	
Software revision number (Displayed when power is first turned on):	
Date of Purchase:	
Name of the supplier and place:	

1.0 CONTENTS

1.0	CONTENTS.....	2
2.0	INTRODUCTION.....	2
3.0	SET UP.....	3
3.1	UNPACKING AND SETTING UP YOUR SCALE.....	3
3.2	LOCATING AND PROTECTING YOUR SCALE.....	3
3.2	LOCATING AND PROTECTING YOUR SCALE.....	4
4.0	BASIC OPERATION.....	5
4.1	TURNING ON THE SCALE.....	5
4.2	ZEROING / TARE.....	5
4.3	WEIGHING.....	5
5.0	FUNCTIONS.....	6
5.1	AUTO POWER OFF.....	6
6.0	CALIBRATION.....	6
7.0	TROUBLE SHOOTING.....	7
7.1	ERROR MESSAGES.....	7
7.2	REPLACEMENT PARTS AND ACCESSORIES.....	7
8.0	SPECIFICATIONS.....	8
9.0	WARRANTY INFORMATION.....	9

2.0 INTRODUCTION

Thank you for purchasing the **Dune™**, **DCT** compact scales, Every **Dune** is equipped with the features you really need: DC adapter, auto-calibration through the keypad, low-battery indicator, and overload indicator. With its alternate battery operation, splash-proof key pad, and sturdy plastic construction throughout, the Dune will deliver accurate readings both indoors and out.

3.0 SET UP

3.1 UNPACKING AND SETTING UP YOUR SCALE

- 1) Remove the top pan, scale and adaptor from the packaging. Take care not to apply pressure to the top of the scale.
- 2) Connect the power adapter to the socket on the back of the machine.

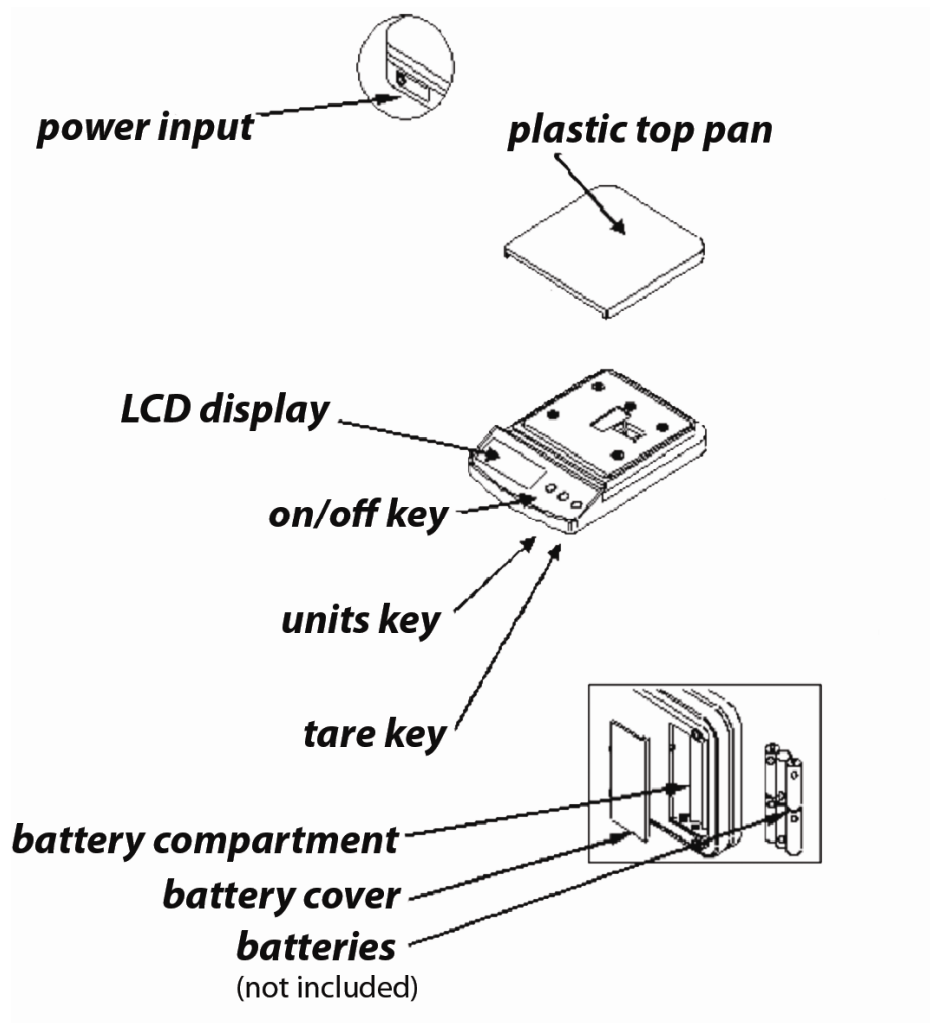

Installing Batteries:

Remove the battery compartment cover and insert six batteries (R6P/LR6 /AA size) into the battery compartment taking extreme care that the polarities plus and minus are observed.

3.2 LOCATING AND PROTECTING YOUR SCALE

In order to keep you scale functioning at its best we suggest that you do the following:



Avoid extremes of temperature. Do not place in direct sunlight or near air conditioning vents.



Make sure the scale is located on a strong table and free from vibration.

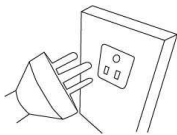

Avoid unstable power sources. Do not use near large users of electricity such as welding equipment or large motors. Do not mix batteries and use only the factory approved power adapter supplied with the machine. Do not use batteries and the DC adapter at the same time.

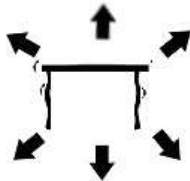

Keep free from vibration. Do not place near heavy or vibrating machinery.



Avoid high humidity that might cause condensation. Keep away from direct contact with water. Do not spray or immerse the scales in water.

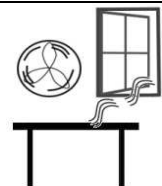

Do not place near open windows, air-conditioning vents or fans that may cause a draft and unstable readings.

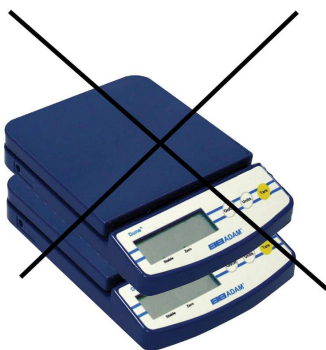

Keep the scales clean. Do not stack material on the scale / balance when it is not in use.

4.0 BASIC OPERATION

4.1 TURNING ON THE SCALE

Plug in the unit using the DC adapter or use batteries. Do not use battery power and the DC adapter at the same time.

- 1) To turn on press the **[on/off]** key once and release. All of the segments on the display will light up, then the display shows zero **>0<**
- 2) The scale is ready to be used.
- 3) To turn the scale off after use press the **[on/off]** key again. There is an auto power-off function that will automatically turn the unit off after 4 min of inactivity or no change in the weight reading.

4.2 ZEROING / TARE

You can press the **[Tare]** key to set a new zero point and show the zero reading if the weight reading is less than 4% of the total of the maximum capacity of the scale. This may be necessary if the weight is not reading zero with nothing on the platform. The zero indicators will light up: **>0<**.

If you are using a container to weigh then you can place this on the platform and press the **[Tare]** key, providing the container weight is more than 4% of the maximum capacity of the scale, the display will show zero and tare indicator will light up. You can then weigh your object in the container. Taring weight subtracts from the total scale capacity.

Note: When the container is removed a negative value will be shown. If the scale was tared just before removing the container, this value is the gross weight of the container plus all products which were removed.

4.3 WEIGHING

To determine the weight of a sample, first tare an empty container (if used), then place the sample in the container. The display will show the weight and the unit of weight currently in use.

5.0 FUNCTIONS

5.1 AUTO POWER OFF

The auto power off helps conserve power when using on battery or the DC adapter, the machine will automatically turn off after 4 min of inactive use or no change in the displayed weight.

6.0 CALIBRATION

Before calibrating the Dune series it is best to turn on the unit for about 1 min to let the components warm up.

- 1) Press **[on/off]** key to turn the power on, if it is not already.
- 2) Press and hold the **[Unit]** key, until **"CAL"** is displayed
- 3) Remove any weight from the pan.
- 4) Press the **[Unit]** key, the display will flash **"CAL"** then will show the cal mass required. If the cal mass is not displayed then the machine is not stable or is not within a zero range. Turn off the unit and try zeroing the display before trying another calibration.
- 5) Place the appropriate calibration mass on the scale:

Model	Calibration Mass
DCT 201	200g
DCT 2000	2000g
DCT 5000	5000g

- 6) After the stable reading the display will show **"PASS"** then revert to the weighing mode. If the calibration does not pass the display will show **"FAIL"** and shut off.
- 7) The calibration is now finished. If the calibration is correct, the display will show the weight value.

NOTE: If the calibration fails retry, if it still fails then there may be damage to the mechanics or an issue with the power. If you do not follow the procedures in a timely manner the machine will automatically switch off and the calibration will not be accepted.

7.0 TROUBLE SHOOTING

7.1 ERROR MESSAGES

If an error message is shown, repeat the step that caused the message. If the error message is still shown then contact your dealer for support.

ERROR CODE	DESCRIPTION	POSSIBLE CAUSES
0-Ld	Overload	Remove weight from the pan. Make sure the machine is reading zero before weighing. Do not over load the pan. If the problem recurs calibrate. Possible damage to the internal weighing cell.
Out2	Out of Zero reading	Make sure the pan is fitted correctly. Make sure nothing is touching the pan when turning on the unit. Calibrate the machine. Possible damage to the internal weighing cell.
UnSt	Unstable	Make sure the balance is on a flat surface and away from vibration. Possible damage to the internal weighing cell.
LO or 	Low Battery indicator	Change the batteries or use on the power adapter.
ErrE	E-Prom error	Software error turn off and restart. Contact Adam Equipment or your dealer for further assistance.
	No Power when turning on	Change the batteries or use on the power adapter.

7.2 REPLACEMENT PARTS AND ACCESSORIES

If you need to order any spare parts and accessories, contact your supplier or Adam Equipment. A partial list of the more common items follows:

Part Number	Description
9402	DC adapter (Country Dependent)
9401	Plastic pan

8.0 SPECIFICATIONS

Model Number	DCT-201	DCT-2000	DCT-5000
Maximum Capacity	200g	2000g	5000g
Readability	0.1g	1g	2g
Repeatability (Std Dev)	0.1g	1g	2g
Linearity \pm	0.2g	2g	4g
Units of Measure	g / lb / oz	g / lb / oz	
Stabilisation Time	2 seconds		
Operating Temperature	-10°C to 40°C 14°F to 104°F		
Power Supply	12VDC 500 mA adapter (800mA South Africa), or 6x AA batteries		
Calibration	Push button calibration using external mass		
Calibration Mass	200g	2000g	5000g
Display	5 digit LCD display 15mm high		
Balance Housing	ABS Plastic		
Pan Size	145 x 145mm 5.8" x 5.8"		
Overall Dimensions (w x d x h)	145 x 210 x 40mm 5.8" x 8.3" x 1.6"		
Gross Weight	1kg, 2.2lb		
Features	Low battery, Stable and Zero indications		

9.0 WARRANTY INFORMATION

Adam Equipment offers Limited Warranty (Parts and Labour) for any components that fail due to defects in materials or workmanship. Warranty starts from the date of delivery.

During the warranty period, should any repairs be necessary, the purchaser must inform its supplier or Adam Equipment Company. The company or its authorised Technician reserves the right to repair or replace the components at any of its workshops at no additional cost, depending on the severity of the problems. However, any freight involved in sending the faulty units or parts to the Service Centre should be borne by the purchaser.

The warranty will cease to operate if the equipment is not returned in the original packaging and with correct documentation for a claim to be processed. All claims are at the sole discretion of Adam Equipment.

This warranty does not cover equipment where defects or poor performance is due to misuse, accidental damage, exposure to radioactive or corrosive materials, negligence, faulty installation, unauthorised modifications or attempted repair, or failure to observe the requirements and recommendations as given in this User Manual.

This product may include a rechargeable battery that is designed to be removed and replaced by the user. Adam Equipment warrants that it will provide a replacement battery if the battery manifests a defect in materials or workmanship during the initial period of use of the product in which the battery is installed.

As with all batteries, the maximum capacity of any battery included in the product will decrease with time or use, and battery cycle life will vary depending on product model, configuration, features, use, and power management settings. A decrease in maximum battery capacity or battery cycle life is not a defect in materials or workmanship, and is not covered by this Limited Warranty.

Repairs carried out under the warranty do not extend the warranty period. Components removed during warranty repairs become company property.

The statutory rights of the purchaser are not affected by this warranty. The terms of this warranty is governed by the UK law. For complete details on Warranty Information, see the terms and conditions of sale available on our web-site.

SERIES DUNE

(P.N. 9384, Révision A, Avril 2008)

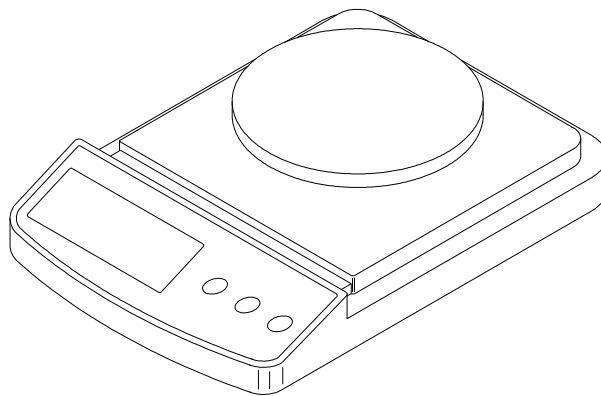

Référence simple:

Nom du modèle de la balance:	
Numéro de série de l'unité:	
Numéro de révision du logiciel (Affiche lors de la mise en marche):	
Date d'achat:	
Nom du fournisseur et lieu:	

1.0 TABLE DES MATIERES

1.0	TABLE DES MATIERES.....	12
2.0	INTRODUCTION.....	12
3.0	INSTALLATION.....	13
3.1	DEBALLAGE ET INSTALLATION DE VOTRE BALANCE.....	13
4.0	FONCTIONNEMENT DE BASE.....	15
4.1	MISE EN MARCHÉ DE LA BALANCE.....	15
4.2	REMISE A ZERO / TARE.....	15
4.4	PESAGE.....	15
5.0	FONCTIONS.....	16
5.1	AUTO EXTINCTION.....	16
6.0	CALIBRAGE.....	16
7.0	GUIDE DE DEPANNAGE.....	17
7.1	MESSAGES D'ERREUR.....	17
7.2	REPLACEMENT DES PIÉCES DETACHÉES ET ACCESSOIRES.....	17
8.0	CARACTERISTIQUES.....	18
9.0	INFORMATION SUR LA GARANTIE.....	19

2.0 INTRODUCTION

Nous vous remercions pour l'achat de votre nouvelle balance compacte **Dune™**. Toutes les séries de balances **Dune** possèdent les fonctions dont vous avez réellement besoin: adaptateur DC, auto-calibrage via le clavier, indicateur de batterie faible et indicateur contre les surcharges. Grâce à son fonctionnement alternatif sur piles, son clavier étanche et sa construction robuste en plastique, la Dune fournira des lectures précises à l'intérieure comme à l'extérieure.

3.0 INSTALLATION

3.1 DEBALLAGE ET INSTALLATION DE VOTRE BALANCE

- 1) Retirez le plateau du dessus et les supports en carton entre le plateau et le châssis de la balance.
- 2) Connectez l'adaptateur dans la connexion à l'arrière de la balance.

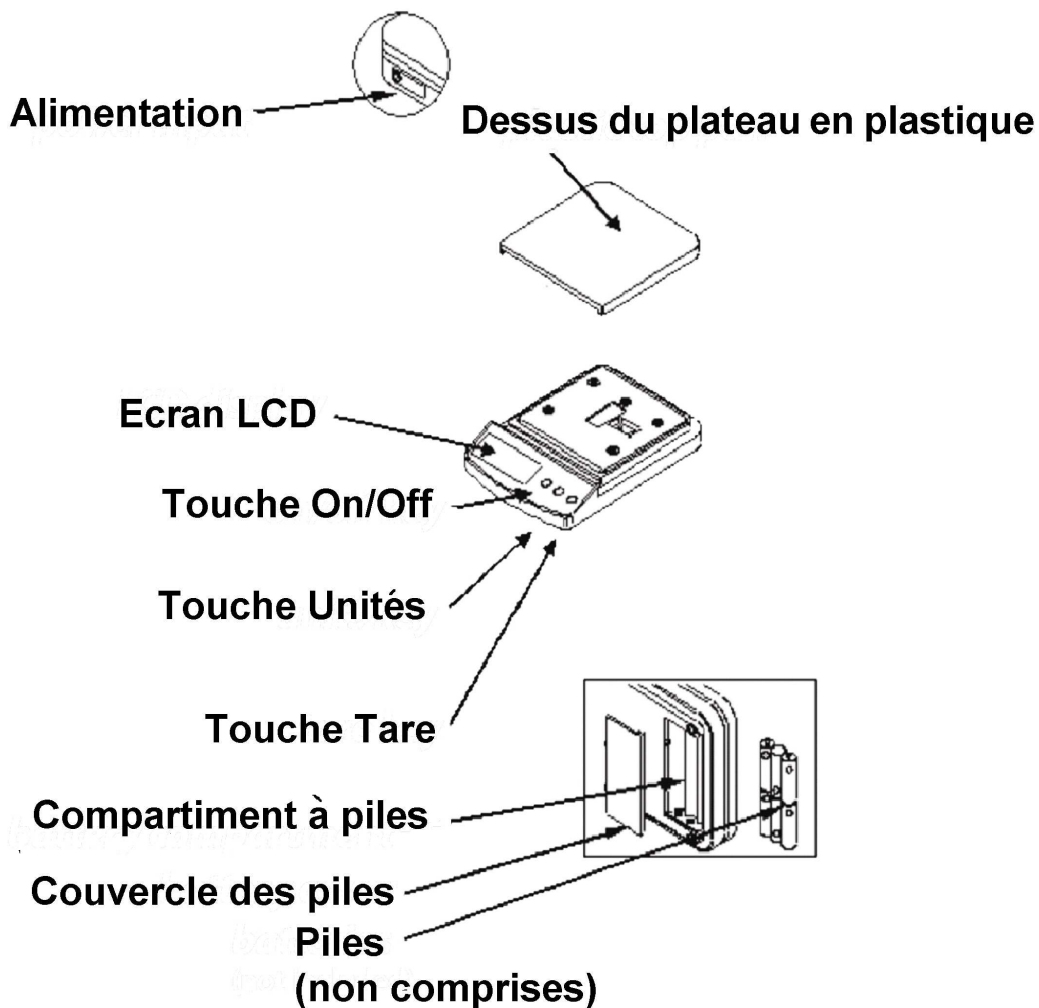

Installation des piles:

Retirez le couvercle du compartiment à pile et insérez six piles (R6P/LR6 / taille AA) dans le compartiment en prenant soin que les polarités plus et minus soient respectées.

3.2 POSITIONNER ET PROTEGER VOTRE BALANCE

De façon à toujours faire fonctionner votre balance dans les meilleures conditions nous vous suggérons quelques recommandations :



Evitez les températures extrêmes. Ne pas la placer sous les rayons directs du soleil ou proche d'un ventilateur ou climatiseur.



Soyez sûr que la balance soit localisée sur une table stable et sans vibration.

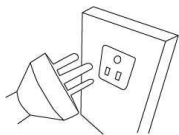

Evitez des sources d'alimentations instables. Ne pas fonctionner près de gros utilisateurs d'électricité tels que les postes à souder ou gros moteurs. Ne pas laisser la batterie de la balance se vider entièrement – si vous ne l'utilisez pas pendant une longue période vous devrez charger la batterie périodiquement pour être sûr que la batterie ne perde pas sa charge.

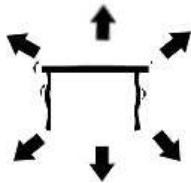

Gardez-les à distances des vibrations. Ne pas les placer près de machines vibrantes ou industrielles.

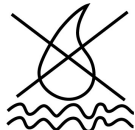

Eviter les zones très humides qui pourraient causer de la condensation, et gardez loin de tout contact avec l'eau.

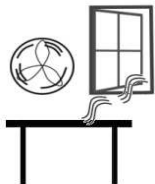

Ne pas les placer près de fenêtres ouvertes, climatisation, ventilateurs, qui pourraient causer des courants d'air et donc des lectures instables.

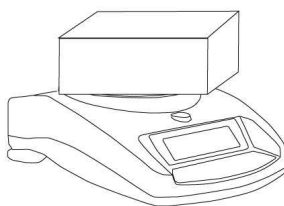

Gardez les balances propres, et ne pas empiler du matériel dessus quand elles ne sont pas utilisées. La Highland possède la fonction d'empilement permettant d'empiler les balances les unes sur les autres. Pour plus de renseignements sur cette fonction allez à la section suivante.

4.0 FONCTIONNEMENT DE BASE

4.1 MISE EN MARCHE DE LA BALANCE

Branchez la balance en utilisant l'adaptateur DC fourni avec ou utilisez les piles. Ne pas utiliser les piles et l'adaptateur en même temps.

- 1) Pour mettre en marche, appuyez une fois sur **[on/off]** et relâcher. Tous les segments sur l'écran s'allumeront et ensuite l'écran affichera zéro **>0<**
- 2) La balance est prête à être utilisée.
- 3) Pour éteindre la balance après utilisation, appuyez de nouveau sur **[on/off]**. Il y a une fonction auto extinction qui éteindra automatiquement la balance après 4 minutes d'inactivité ou si il n'y a aucun changement de lecture de poids.

4.2 REMISE A ZERO / TARE

Vous pouvez appuyer sur **[Tare]** pour régler un nouveau point zéro et afficher le zéro si le poids est inférieur à 4% du total de la capacité maximum de la balance. Ceci peut être nécessaire si l'écran n'affiche pas zéro quand le plateau est vide. L'indicateur de zéro s'allumera: **>0<**.

Si vous utilisez un récipient pour peser, alors vous pouvez placer ce dernier sur le plateau et appuyez sur **[Tare]**, en s'assurant que le récipient ne soit pas supérieur à 4% de la capacité maximum de la balance, l'écran affichera zéro et l'indicateur de tare sera allumé. Vous pouvez peser votre objet dans le récipient. Tarer un poids revient à soustraire celui-ci du total de la capacité de la balance.

Note: Quand le récipient est retiré, une valeur négative apparaîtra. Si la balance vient d'être tarée avant de retirer le récipient, cette valeur sera le poids brut du récipient plus tous les produits qui ont été retirés.

4.4 PESAGE

Pour déterminer le poids d'un échantillon, premièrement faite la tare d'un récipient vide (si vous en utilisez un), ensuite placez l'échantillon dans le récipient. L'écran affichera le poids et l'unité de poids actuellement utilisée.

5.0 FONCTIONS

5.1 AUTO EXTINCTION

L'auto extinction permet de conserver l'énergie quand vous utilisez les piles ou l'adaptateur DC, la balance s'éteindra automatiquement après 4 minutes d'inactivité ou lorsqu'il n'y a aucun changement de poids.

6.0 CALIBRAGE

Avant de calibrer la Dune, il est recommandé de l'allumer pendant au moins 1 minutes afin que les composants puissent se mettre à température.

- 1) Appuyez sur **[on/off]** pour mettre en marche, si ce n'est pas encore le cas.
- 2) Appuyez et maintenez **[Unit]**, jusqu'à ce que "**CAL**" soit affiché.
- 3) Retirez tout poids du plateau.
- 4) Appuyez sur **[Unit]**, l'écran clignotera "**CAL**" ensuite affichera la masse de calibrage requise. Si la masse de calibrage n'est pas affichée alors la balance ne doit pas être stable ou n'est pas dans la portée du zéro. Eteignez la balance et essayez de remettre à zéro l'afficheur avant d'accomplir un nouveau calibrage.
- 5) Placez la masse de calibrage appropriée sur la balance:

Modèle	Masse de Calibrage
DCT 201	200g
DCT 2000	2000g
DCT 5000	5000g

- 6) Après que la lecture soit stabilisée l'écran affichera "**PASS**" et reviendra dans le mode pesage. Si le calibrage échoue alors l'écran affichera "**FAIL**" et s'éteindra.
- 7) Le calibrage est maintenant terminé. Si le calibrage est correct, l'écran affichera la valeur de poids.

NOTE: Si le calibrage échoue alors réessayez. Si il échoue une nouvelle fois alors il y a peut être un problème mécanique ou bien de l'alimentation. Si vous ne suivez pas précisément les procédures la balance s'éteindra automatiquement et le calibrage sera pas accepté.

7.0 GUIDE DE DEPANNAGE

7.1 MESSAGES D'ERREUR

Si un message d'erreur s'affiche, répétez l'étape qui a causé ce message. Si le message d'erreur est toujours affiché, alors contactez votre fournisseur pour assistance.

CODE ERREUR	DESCRIPTION	CAUSES POSSIBLES
0-Ld	Surcharge	Retirez le poids du plateau. Soyez sûr que la balance lit le zéro avant de peser. Ne pas surcharger le plateau. Si le problème se répète, essayez de calibrer. Problème mécanique possible.
0Ut2	En dehors de la lecture du zéro	Soyez sûr que le plateau soit correctement assemblé. Soyez sûr que rien ne soit en contact avec le plateau lors de la mise en marche de la balance. Calibrez la balance. Problème mécanique possible.
UnSt	Instable	Soyez sûr que la balance se trouve sur une surface plate et loin de toutes vibrations. Problème mécanique possible
LO or 	Indicateur de batterie faible	Changez les piles ou utilisez l'adaptateur secteur.
ErrE	Erreur E-Prom	Erreur logiciel, éteignez et rallumez. Contactez Adam Equipment ou votre fournisseur pour plus d'assistance.
	Pas d'alimentation lors de la mise en marche	Changez les piles ou utilisez l'adaptateur secteur.

7.2 REMPLACEMENT DES PIECES DETACHEES ET ACCESSOIRES

Si vous avez besoin de commander des pièces détachés et des accessoires, veuillez contacter votre fournisseur ou Adam Equipment. Une liste partielle des pièces les plus communes est indiquée ci-dessous:

Numéro des pièces	Description
9402	Adaptateur DC (Selon les pays)
9401	Plateau de pesée plastique

8.0 CARACTERISTIQUES

Modèle #	DCT-201	DCT-2000	DCT-5000
Capacité Maximum	200g	2000g	5000g
Précision	0.1g	1g	2g
Reproductibilité (Dev Std)	0.1g	1g	2g
Linéarité ±	0.2g	2g	4g
Unités de mesure	g / oz	g / lb / oz	
Temps de stabilisation	2 secondes		
Température d'utilisation	0°C to 40°C		
Alimentation	Adaptateur 12VDC 500 mA adapter (800mA South Africa), ou 6 piles AA		
Calibrage	Bouton de calibrage en utilisant une masse externe		
Masse de Calibrage	200g	2000g	5000g
Affichage	Ecran LCD a 5 chiffres de 15mm de haut		
Structure de la Balance	Plastique ABS		
Taille du plateau	145 x 145mm		
Dimensions totales (l x p x h)	145 x 210 x 40mm		
Poids brut	1kg		
Fonctions	Batterie faible, indicateurs de stabilité et du zéro		

9.0 INFORMATION SUR LA GARANTIE

Adam Equipment offre une Garantie Limitée (Pièces et main d'œuvre) pour tous les composants qui échouent à cause de défauts de matériaux ou de fabrication. La garantie commence à partir de la date de livraison.

Au cours de la période de garantie, pour toutes les réparations nécessaires, l'acheteur doit informer son fournisseur ou Adam Equipment. La société ou son technicien agréé se réserve le droit de réparer ou de remplacer les composants sur le site de l'acheteur ou dans l'un de ses ateliers en fonction de la gravité des problèmes, sans frais supplémentaires. Cependant, tout frais de port engagé dans l'envoi des unités défectueuses ou pièces au centre de service sera supporté par l'acheteur.

La garantie cessera de fonctionner si l'équipement n'est pas retourné dans son emballage d'origine avec la documentation qui convient afin que la réclamation soit traitée. Toutes les réclamations sont à la discrétion unique d'Adam Equipment.

Cette garantie ne couvre pas l'équipement sur lequel des défauts ou des pauvres performances sont dû à une mauvaise utilisation, dommage accidentel, exposition à des matières radioactives ou corrosives, négligence, mauvaise installation, des modifications non autorisées ou tentative de réparation ou non-respect des exigences et recommandations comme citées dans cette notice d'utilisation.

Ce produit peut comporter une batterie rechargeable qui est conçue pour être retirée et remplacée par l'utilisateur. Adam Equipment garantit qu'il fournira une batterie de remplacement si la batterie manifeste un défaut de matériaux ou de fabrication pendant la période initiale de l'utilisation du produit dans lequel la batterie est installée.

Comme avec toutes les batteries, la capacité maximale de toute batterie inclus dans le produit va diminuer avec le temps ou l'utilisation, et la durée de vie de la batterie varie selon le modèle du produit, la configuration, les caractéristiques, l'utilisation et les paramètres de gestion de l'alimentation. Une diminution de la capacité maximale de la batterie ou de durée de vie de la batterie n'est pas un défaut de matériaux ou de fabrication, et n'est pas couvert par cette garantie limitée.

La réparation effectuée en vertu de la garantie n'étend pas la période de garantie. Les composants enlevés durant les réparations de garantie deviennent la propriété de l'entreprise.

Les droits légaux de l'acheteur ne sont pas affectés par cette garantie. En cas de litige alors les termes de cette garantie sont régis par la législation britannique. Pour plus de détails sur les Informations de garantie, voir les termes et conditions de vente disponibles sur notre site web.

ADAM EQUIPMENT une entreprise internationale certifiée ISO 9001:2008 avec plus de 40 ans d'expérience dans la production et la vente d'équipement de pesage électronique.

Les produits Adam sont principalement conçus pour les marchés du Laboratoire, l'enseignement, la santé et remise en forme, le commerce et l'industrie. La gamme de produits peut être décrite comme suit:

- Balances Analytiques et de Précision
- Balances Compactes et Portables
- Balances de capacités importantes
- Analyseur d'humidité
- Balances mécaniques
- Balances compteuses
- Balances digitales/contrôle de pesée
- Plate forme haute performance
- Crochet peseur
- Balances santé et remise en forme
- Balances Poids Prix

Pour un listing complet des produits Adam, veuillez visiter notre site: www.adamequipment.com

© Copyright par Adam Equipment Co. Ltd. Tous droits réservés. Aucune partie de cette publication ne peut être reproduite ou traduite sous quelque forme ou par tout moyen, sans l'autorisation préalable d'Adam Equipment.

Adam Equipment se réserve le droit d'apporter des modifications à la technologie, les caractéristiques, les spécifications et la conception de l'équipement sans préavis.

Toutes les informations contenues dans cette publication sont au mieux de nos connaissances actuelles, complètes et précises lorsqu'elles sont publiées. Cependant, nous ne sommes pas responsables des erreurs d'interprétation qui peut résulter de la lecture de cette notice.

La dernière version de cette publication peut être consultée sur notre site: www.adamequipment.com

DUNE SERIE

(P.N. 9384, Revision A1, August 2008)

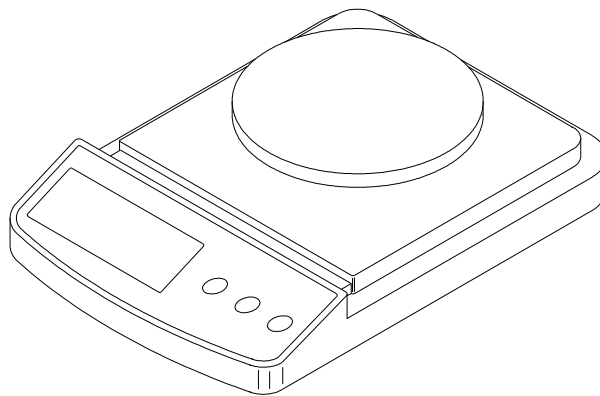

Schneller Überblick:

Modellname der Waage:	
Seriennummer der Waage:	
Software-Revisionsnummer (Erscheint beim Einschalten der Waage):	
Kaufdatum:	
Name und Ort des Händlers:	

1.0 INHALT

1.0	INHALT.....	22
2.0	EINLEITUNG.....	22
3.0	EINRICHTEN	23
3.1	Auspacken und Aufstellen der Waage.....	23
3.2	Aufstellort und Schutzmassnahmen für Ihre Waage.....	24
4.0	GRUNDBETRIEBSFUNKTIONEN.....	25
4.1	Einschalten der Waage.....	25
4.2	Auf Null stellen / Tarieren	25
4.3	Wiegen	25
5.0	FUNKTIONEN	26
5.1	Automatisches Abschalten	26
6.0	KALIBRIERUNG.....	26
7.0	FEHLERSUCHE.....	27
7.1	Fehlermeldungen.....	27
7.2	Ersatzteile und Zubehör.....	27
8.0	TECHNISCHE DATEN	28
9.0	GARANTIEERKLÄRUNG	29

2.0 EINLEITUNG

Vielen Dank, dass Sie sich für die neue **Dune™** Kompaktwoage entschieden haben. Jede **Dune™** Waage ist mit allen den für Sie wichtigen Merkmalen ausgestattet: einem Netzadapter, Autokalibrierung über Tastatur, Batterie-, und Überlastanzeige. Durch den alternativen Batteriebetrieb, eine spritzgeschützte Tastatur, ein durchweg stabiles Plastikgehäuse liefert die Dune sowohl innen als auch im Freien genaue Ergebnisse.

3.0 EINRICHTEN

3.1 AUSPACKEN UND AUFSTELLEN DER WAAGE

- 1) Entfernen Sie die Oberschale und den Verpackungskarton zwischen Oberschale und Waage.
- 2) Stecken Sie den Netzadapter in die Buchse an der Rückseite der Waage.

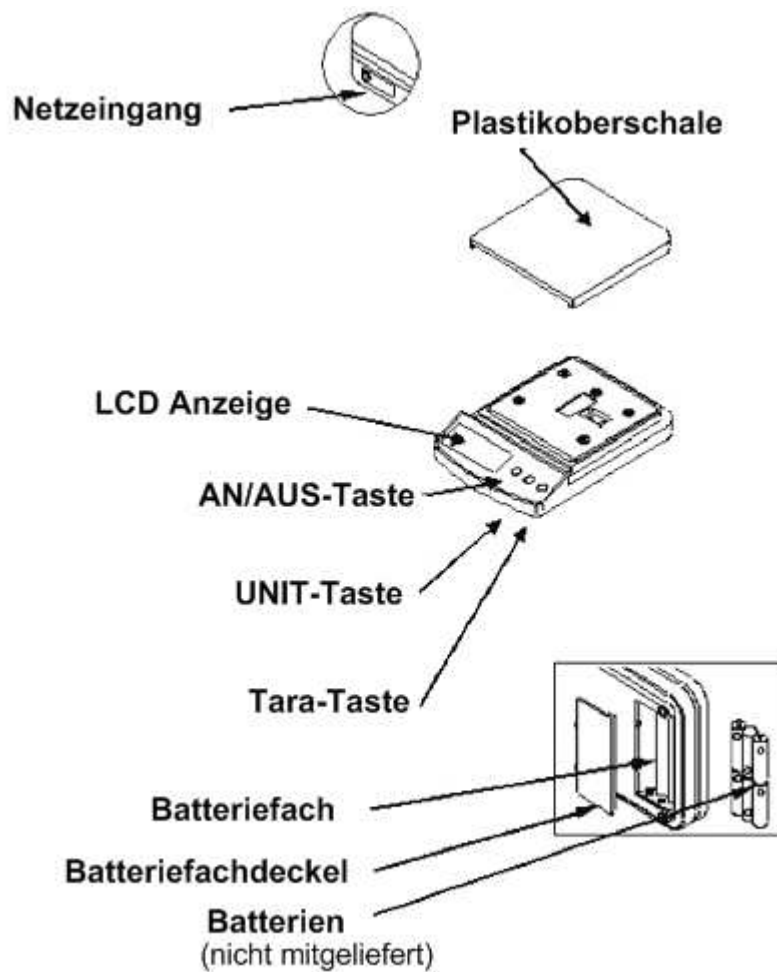

Einlegen der Batterien:

Entfernen Sie den Deckel des Batteriefachs und legen Sie sechs Batterien (Sorte R6P/LR6 /AA) ein. Achten Sie dabei auf das richtige Ausrichten der Pole plus und minus.

3.2 AUFSTELLORT UND SCHUTZMASSNAHMEN FÜR IHRE WAAGE

Um Ihre Waage voll funktionsfähig zu halten, raten wir, folgende Maßnahmen zu beachten:



Vermeiden Sie extreme Temperaturen. Nicht in direktem Sonnenlicht oder nahe Klimaanlage aufstellen.



Stellen Sie sicher, dass die Waage auf einem stabilen Tisch steht, und keinen Vibrationen ausgesetzt ist.

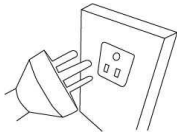

Instabile Energiequellen vermeiden. Nicht neben Maschinen mit großem Elektrizitätsverbrauch wie Schweißausrüstung oder große Motoren verwenden. Keine unterschiedlichen Batterien verwenden; nehmen Sie nur den mit der Waage gelieferten werkseigenen Adapter. Verwenden Sie nie Netzadapter und Batterien gleichzeitig.

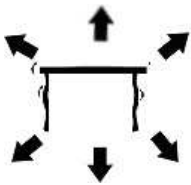

Vibrationen vermeiden. Nicht neben schweren oder vibrierenden Maschinen aufstellen.



Hohe Feuchtigkeit, die Kondensation verursachen könnte, vermeiden. Direkten Kontakt mit Wasser vermeiden. Nicht absprühen oder in Wasser tauchen.



Nicht in der Nähe von offenen Fenstern und Türen, Klimaanlage oder Ventilatoren aufstellen, die durch Luftzug instabile Ergebnisse verursachen.

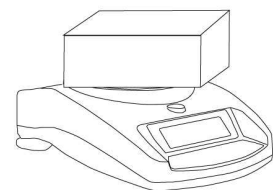

Halten Sie die Waage sauber. Lagern Sie keine Gegenstände auf der Waage, wenn diese nicht in Betrieb ist.

4.0 GRUNDBETRIEBSFUNKTIONEN

4.1 EINSCHALTEN DER WAAGE

Schließen Sie die Waage mit dem Netzadapter an, oder verwenden Sie Batterien. Verwenden Sie Adapter und Batterien nie gleichzeitig.

- 1) Drücken Sie zum Einschalten der Waage kurz auf **[on/off]**. Die Waage zeigt alle Segmente auf der Anzeige, dann geht sie auf Null **>0<**.
- 2) Die Waage ist nun betriebsbereit.
- 3) Zum Ausschalten nach Gebrauch drücken Sie erneut **[on/off]**. Es gibt eine Funktion zum automatischen Abschalten, durch die sich die Waage nach 4min Inaktivität bzw. ohne Veränderung des Gewichts abschaltet.

4.2 AUF NULL STELLEN / TARIEREN

Sie können die **[Tare]** Taste drücken, um einen neuen Nullpunkt zu setzen und Null anzeigen zu lassen, wenn die Auslesung weniger beträgt als 4% des Gesamtwerts der Höchstlast. Dies kann dann nötig sein, wenn trotz leerer Wägeplatte die Anzeige nicht auf Null ist. Die Nullanzeige **>0<** erscheint.

Wenn Sie einen Behälter verwenden, stellen Sie ihn auf die Waage und drücken Sie dann **[Tare]**, wobei das Gewicht des Behälters über 4% der Gesamtkapazität der Waage liegen muss. Null wird angezeigt, und die Taraanzeige erscheint. Sie können nun Ihre Gegenstände in den Behälter geben und wiegen. Das Trieren eines Gewichts reduziert die Gesamtkapazität der Waage.

Anmerkung: Wird der Behälter entfernt, wird ein negativer Wert angezeigt. Wurde die Waage direkt vor Entfernen des Behälters tariert, entspricht dieser Wert dem Bruttogewicht des Behälters plus aller weiteren entfernten Objekte.

4.3 WIEGEN

Um das Gewicht eines Objekts zu bestimmen, tariieren Sie zunächst einen leeren Behälter (wenn verwendet), dann legen Sie das Objekt auf die Waage. In der Anzeige erscheinen das Gewicht und die gegenwärtig verwendete Wägeeinheit.

5.0 FUNKTIONEN

5.1 AUTOMATISCHES ABSCHALTEN

Mit der Funktion Automatisches Abschalten können Sie sowohl bei Batterie- als auch Netzbetrieb Energie sparen. Die Waage schaltet sich nach 4min Inaktivität bzw. ohne Veränderung des Gewichts automatisch ab.

6.0 KALIBRIERUNG

Es ist am besten, die Waage vor dem Kalibrieren für etwa eine Minute einzuschalten, damit sie sich aufwärmen kann.

- 1) Schalten Sie die Waage mit **[on/off]** ein, falls diese nicht schon an ist.
- 2) Drücken und halten Sie die **[Unit]** Taste, bis "**CAL**" angezeigt wird.
- 3) Entfernen Sie alles Gewicht von der Waage.
- 4) Drücken Sie erneut **[Unit]**, worauf "**CAL**" in der Anzeige blinkt, und dann die benötigte Masse anzeigt. Wird die Masse nicht angezeigt, ist die Waage nicht stabil, oder nicht im Bereich des Nullpunkts. Schalten Sie die Waage aus und wieder an, und versuchen Sie die Anzeige auf Null zu setzen, bevor Sie erneut versuchen, zu kalibrieren.
- 5) Stellen Sie das angemessene Kalibriergewicht auf die Waage:

Modell	Kalibriergewicht
DCT 201	200g
DCT 2000	2000g
DCT 5000	5000g

- 6) Nach einer stabilen Auslesung wird "**PASS**" angezeigt, dann kehrt die Waage in den normalen Wägemodus zurück. Ist die Kalibrierung nicht erfolgreich, wird "**FAIL**" angezeigt, dann schaltet die Waage ab.
- 7) Die Kalibrierung ist nun beendet. Wurde Sie korrekt durchgeführt, zeigt die Anzeige den Gewichtswert.

ANMERKUNG: Schlägt die Kalibrierung fehl, versuchen Sie es erneut. Funktioniert es wieder nicht, ist möglicherweise die Mechanik beschädigt, oder es gibt ein Problem mit der Stromversorgung. Falls Sie die Schritte nicht innerhalb eines angemessenen Zeitraums durchführen, schaltet sich die Waage automatisch ab, und die Kalibrierung wird nicht angenommen.

7.0 FEHLERSUCHE

7.1 FEHLERMELDUNGEN

Wird eine Fehlermeldung angezeigt, dann wiederholen Sie den Schritt, der den Fehler verursacht hat. Wird die Fehlermeldung erneut angezeigt, wenden Sie sich an Ihren Händler.

FEHLER CODE	BESCHREIBUNG	MÖGLICHE URSACHE
0-Ld	Überladung	Entfernen Sie Gewicht von der Waage. Vergewissern Sie sich, dass Null angezeigt wird, bevor Sie wiegen. Überlasten Sie die Wägeplatte nicht. Besteht das Problem weiterhin, versuchen Sie, zu kalibrieren. Mögliche Beschädigung des Mechanismus.
Out2	Ergebnis außerhalb des Nullbereichs	Überprüfen Sie, ob die Platte richtig aufgesetzt ist, und dass nichts die Platte beim Einschalten berührt. Kalibrieren Sie die Maschine. Möglicher Schaden an der Mechanik.
UnSt	Instabil	Stellen Sie sicher, dass die Waage auf einer ebenen Oberfläche steht, und weg von Vibrationen. Möglicher Schaden an der Mechanik.
LO or 	Anzeige für schwache Batterien	Wechseln Sie die Batterien, oder verwenden Sie den Netzadapter.
ErrE	E-Prom Fehler	Softwarefehler, schalten Sie aus und wieder an. Kontaktieren Sie Adam Equipment oder Ihren Händler für weitere Hilfe.
	Kein Strom beim Einschalten	Wechseln Sie die Batterien oder benutzen Sie den Netzadapter.

7.2 ERSATZTEILE UND ZUBEHÖR

Für Ersatzteile und Zubehör kontaktieren Sie bitte Ihren Händler oder Adam Equipment. Hier eine Beispielliste mit den gängigsten Artikeln:

Teilenummer	Beschreibung
9402	Netzadapter (Länderspezifisch)
9401	Plastikplatte

8.0 TECHNISCHE DATEN

Modell Nr.	DCT-201	DCT-2000	DCT-5000
Kapazität Max.	200g	2000g	5000g
Ablesbarkeit	0.1g	1g	2g
Wiederholbarkeit (Std. Dev.)	0.1g	1g	2g
Linearität	0.2g	2g	4g
Wägeeinheiten	g / oz		g / lb / oz
Stabilisierungszeit	2 Sekunden		
Betriebstemperatur	0°C bis 40°C 32°F bis 104°F		
Stromversorgung	12VDC 500 mA Adapter (800mA Sud Afrika), oder 6x AA Batterien		
Kalibrierung	Kalibrierung auf Knopfdruck mit externer Masse		
Kalibriermasse	200g	2000g	5000g
Anzeige	5-stellige LCD Anzeige 15mm große Ziffern		
Waagengehäuse	ABS Kunststoff		
Größe Wägeplatte	145 x 145mm 5.8" x 5.8"		
Gesamtabmessungen (BxTxH)	145 x 210 x 40mm 5.8" x 8.3" x 1.6"		
Bruttogewicht	1kg, 2.2lb		
Merkmale	Batterie-, Stabilitäts- und Nullanzeigen		

9.0 GARANTIEERKLÄRUNG

Adam Equipment bietet eine beschränkte Garantie (Teile und Arbeitskraft) für Komponenten, die auf Grund von Material- oder Bearbeitungsmängeln ausgefallen sind. Die Garantie beginnt am Tag der Lieferung.

Sollten während des Garantiezeitraums Reparaturen jeglicher Art von Nöten sein, so muss der Käufer seinen Händler oder Adam Equipment Company davon in Kenntnis setzen. Das Unternehmen bzw. die von ihr autorisierten Techniker behalten sich das Recht vor, Komponenten nach eigenem Ermessen, zu reparieren oder zu ersetzen. Frachtkosten, die durch das Zusenden fehlerhafter Teile an das Servicezentrum entstehen, müssen vom Käufer selbst getragen werden.

Die Garantie wird nichtig, wenn das Gerät nicht in Originalverpackung und mit ordnungsgemäßer Dokumentation zur Bearbeitung eines Schadensersatzanspruches zurückgesandt wurde. Sämtliche Ansprüche unterliegen dem Ermessen von Adam Equipment.

Diese Garantie bezieht sich nicht auf Gerätschaften, bei denen Mängel oder unzulängliche Funktionen auf Grund falscher Anwendung, versehentlicher Beschädigung, Strahlenbelastung, Kontakt mit ätzenden Materialien, Fahrlässigkeit, falscher Installation, unbefugter Modifikation oder versuchter Reparatur, sowie Missachtung der Anweisungen dieser Bedienungsanleitung verursacht wurden.

Reparaturen, die innerhalb der Garantie ausgeführt wurden, verlängern den Garantiezeitraum nicht. Komponenten, die im Rahmen der Garantie-Reparaturen entnommen werden, gehen in das Eigentum des Unternehmens über. Die satzungsgemäßen Rechte des Käufers werden durch diese Garantie nicht beeinflusst. Die Garantiebedingungen unterliegen dem Recht von England und Wales. Für ausführliche Einzelheiten und Informationen zur Garantie sehen Sie bitte die Geschäftsbedingungen auf unserer Webseite ein.

ADAM EQUIPMENT ist ein nach ISO 9001:2008 zertifiziertes globales Unternehmen mit mehr als 40 Jahren Erfahrung in Herstellung und Vertrieb elektronischer Wägeapparatur.

Die Adam-Produkte werden hauptsächlich für die Märkte Labor, Bildung, Medizin, Handel und Industrie entworfen. Der Umfang des Produktangebots kann wie folgt beschrieben werden:

- Analysen- und Präzisionswaagen
- Kompakt- und tragbare Waagen
- Waagen für hohe Lasten
- Feuchtebestimmer
- Mechanische Waagen
- Zählwaagen
- Digitales Wiegen / Waagen für Kontrollwägung
- Hochleistungs-Plattformwaagen
- Kranwaagen
- Medizinische Waagen
- Ladenwaagen zur Preisberechnung

Besuchen Sie unsere Website unter www.adamequipment.com zum Einsehen des kompletten Angebots aller Adamprodukte.

© copyright Adam Equipment Co. Ltd. Alle Rechte vorbehalten. Kein Teil dieser Publikation darf ohne vorherige Genehmigung von Adam Equipment in irgendeiner Form nachgedruckt oder übersetzt werden.

Adam Equipment behält sich das Recht vor, Technologie, Eigenschaften, Spezifikationen und Design der Apparatur ohne Vorankündigung zu verändern.

Alle Informationen in dieser Publikation sind zum Zeitpunkt der Veröffentlichung nach bestem Wissen und Gewissen aktuell, vollständig und genau. Dennoch sind wir nicht verantwortlich für Mißdeutungen, die aus dem Lesen dieser Publikation resultieren können.

Die neueste Version dieser Publikation befindet sich auf unserer Webseite. Besuchen Sie uns auf www.adamequipment.com

SERIE DUNE

(P.N. 9384, Revision A1, August 2008)

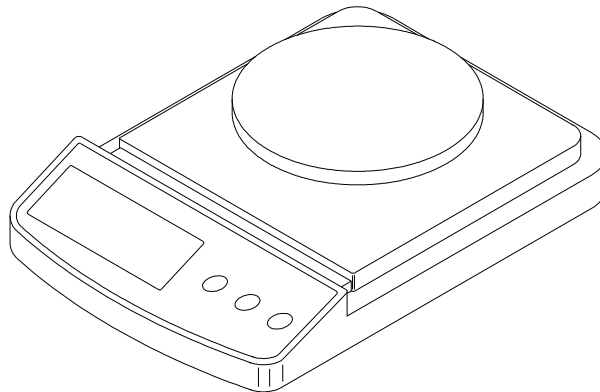

Referencia:

Nombre del modelo de la balanza:	
Numero de serie de la unidad:	
Numero de revisión del software (Demostrado al encender la balanza):	
Fecha de compra:	
Nombre y lugar del suministrador:	

1.0 CONTENIDO

1.0	CONTENIDO.....	32
2.0	INTRODUCCION	32
3.0	ESTABLECIMIENTO.....	33
3.1	DESEMBALAR Y ESTABLECIENDO SU BALANZA.....	33
3.2	SITUANDO Y PROTEGIENDO SU BALANZA	33
3.2	SITUANDO Y PROTEGIENDO SU BALANZA	34
4.0	OPERACIÓN BÁSICA.....	35
4.1	ENCENDIENDO LA BALANZA.....	35
4.2	AJUSTE A CERO / TARA.....	35
4.4	PESANDO.....	35
5.0	FUNCIONES	36
5.1	APAGUE AUTOMÁTICO.....	36
6.0	CALIBRACIÓN	36
7.0	TRATAMIENTO DE PROBLEMAS.....	37
7.1	MENSAJES DE ERROR	37
7.2	REPLACEMENT PARTS AND ACCESSORIES.....	37
8.0	ESPECIFICACIONES.....	38
9.0	WARRANTY STATEMENT	39

2.0 INTRODUCCIÓN

Gracias por comprar la balanza compacta Dune™, Cada Dune es equipada con las características que usted realmente necesita: El adaptador de DC, auto-calibración por el teclado numérico, indicador de batería baja, e indicador de sobrecarga. Con su operación alterna de batería y con construcción plástica robusta, la balanza Dune entregará lecturas exactas en cualquier lugar.

3.0 ESTABLECIMIENTO

3.1 DESEMBALAR Y ESTABLECIENDO SU BALANZA

- 1) Remueva el plato de pesaje y el cartón de embalaje entre el plato y la máquina.
- 2) Conecte el adaptador en el enchufe detrás de la máquina.

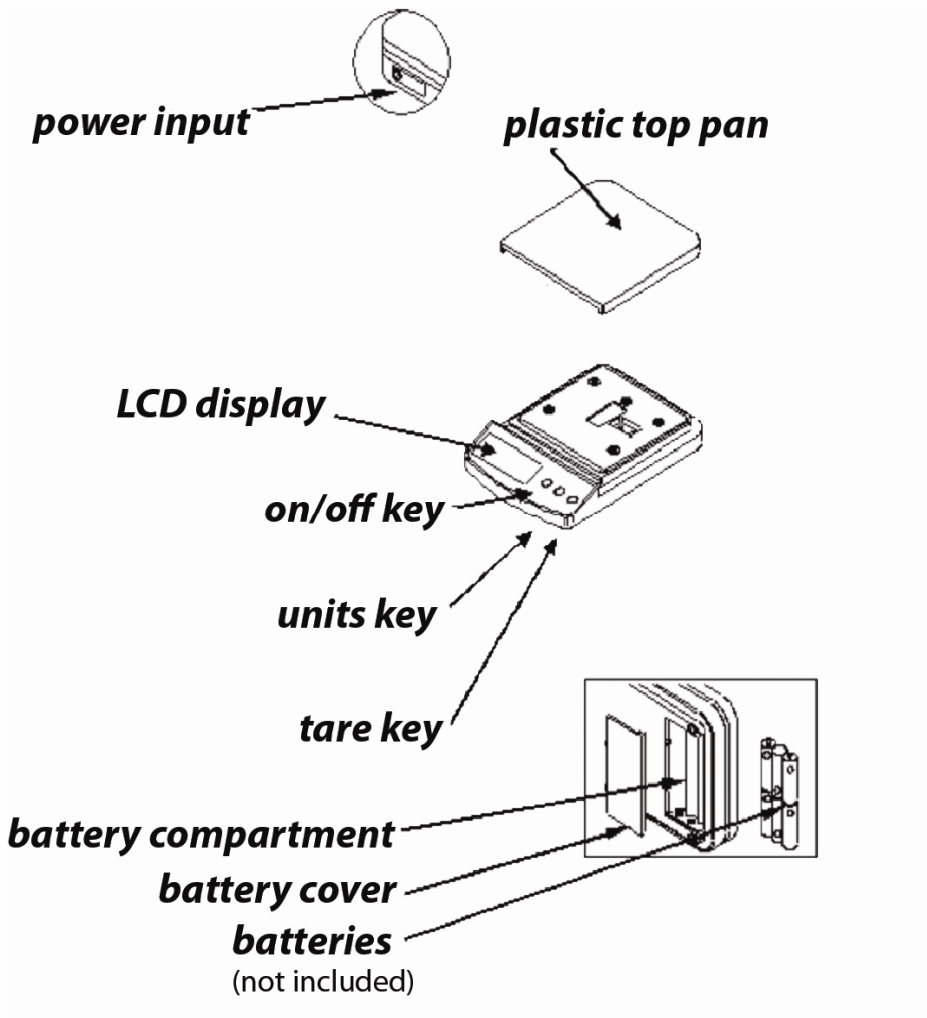

Instalando Baterías:

Remueva la cobertura de las baterías e inserte seis baterías (R6P/LR6/tamaño AA) en el compartimiento. Tome en cuenta las polaridades +/-.

3.2 SITUANDO Y PROTEGIENDO SU BALANZA

Para mantenerle la balanza funcionando en su mejor forma sugerimos que usted haga lo siguiente:



Evite extremos de temperatura. No la coloque en la luz directa del sol ni cerca de aberturas de aire acondicionado.



Aseguré que la balanza este situada sobre una mesa libre de vibración.

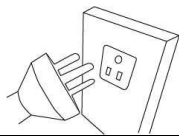

Evite fuentes de alimentación inestables. No utilice cerca de usuarios grandes de electricidad como equipos de soldar ni motores grandes. No mezcle baterías y utilice sólo el adaptador de energía aprobado suministró con la máquina. No utilice baterías y el adaptador de DC. al mismo tiempo.

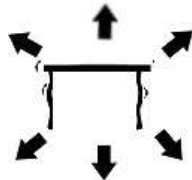

Mantenga libre de la vibración. No la coloque cerca de maquinaria pesada ni vibrante.

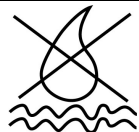

Evite humedad alta que quizás cause condensación. Aleje del contacto directo con agua. No rocíe ni sumerja la balanza en agua.



No la coloque cerca ventanas abiertas, aberturas de aire acondicionado o ventiladores que pueden causar lecturas inestables.

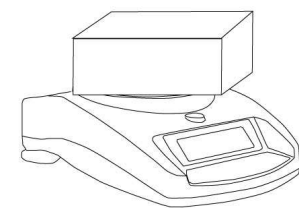

Mantenga la balanza limpia. No amontone material sobre la balanza/báscula cuando no está en el uso.

4.0 OPERACIÓN BÁSICA

4.1 ENCENDIENDO LA BALANZA

Enchufe la unidad utilizando el adaptador DC o las baterías. No la utilice con batería y el adaptador de DC al mismo tiempo.

- 1) Para encender pulse la tecla el **[on/off]** una vez. Todos los segmentos en el display se iluminarán, después el display mostrara cero **>0<**
- 2) La balanza está lista para el uso.
- 3) Para apagar la balanza después de su uso, pulse la tecla **[on/off]** otra vez. Hay una función de apague automático para ahorrar energía. la unidad se apagará automáticamente después de 4 min. de inactividad o ningún cambio en la lectura de peso.

4.2 AJUSTE A CERO / TARA

Si usted utiliza un contenedor para pesar colóquelo sobre la plataforma y pulse la tecla **[Tare]**, proporcionando el peso del contenedor es más del 4% de la capacidad máxima de la balanza, el display mostrará cero y el indicador tare se iluminará. Ahora se puede pesar el objeto en el contenedor. Al peso tarando es restado de la capacidad total de la balanza.

NOTA: Cuándo el contenedor es removido un valor negativo será mostrado. Si la balanza fue tarada antes de remover el contenedor, este valor es el peso bruto del contenedor más los productos que fueron removidos.

4.4 PESANDO

Para determinar el peso de una muestra, primero tara el contenedor vacío (si utilizado), después coloque la muestra en el contenedor. El display mostrará el peso y la unidad de peso en uso.

5.0 FUNCIONES

5.1 APAGUE AUTOMÁTICO

El apague automático ayuda a conservar energía cuando se usa con baterías o el adaptador DC, la balanza se apagará automáticamente después de 4 min. de inactividad o ningún cambio en la lectura de peso.

6.0 CALIBRACIÓN

Antes de calibrar la serie Dune es importante de encender la unidad y permitir un periodo de calentamiento de aproximadamente 1 minuto.

- 1) Pulse la tecla **[on/off]** para encender la unidad
- 2) Pulse y detenga la tecla **[Unit]**, hasta que "CAL" sea indicado
- 3) Remueva la pesa del plato.
- 4) Pulse la tecla **[Unit]**, el display indique "CAL" después indicara la mass cal requerida. Si la mass cal no es indicada entonces la balanza no esta estabilizada o fuera del rango cero. Apague la unidad y atente de regresar el display a cero antes de atentar una calibración de Nuevo.
- 5) Coloque la masa apropiada de calibración sobre la balanza:

Modelo	Masa de Calibración
DCT 201	200g
DCT 2000	2000g
DCT 5000	5000g

- 6) Después de una indicación estable el display indicara "**PASS**" después vuelve al modo de pesaje. Si la calibración no pasa el display indicara "**FAIL**" y se apagara.
- 7) La calibración ha sido terminada. Si la calibración a sido un éxito, el display indicara el valor de peso.

NOTA: Si la calibración falla vuelva a intentar, si falla de nuevo, entonces puede ser un daño al mecánicos o un asunto con la energía. Si usted no sigue los procedimientos en una manera oportuna la balanza se apagará automáticamente y la calibración no será aceptada.

7.0 TRATAMIENTO DE PROBLEMAS

7.1 MENSAJES DE ERROR

Si un mensaje de error es indicado, repita los pasos que causó el mensaje. Si el mensaje de error todavía es indicado por favor contacte a su vendedor.

CODIGO DE ERROR	DESCRIPCIÓN	CAUSAS POSIBLES
O-Ld	Sobrecarga	Remueva el peso del plato. Asegure que la balanza lea cero antes de pesar. No sobre cargue el plato. Si el problema vuelve a ocurrir, calibre. Daño a la mecánica es posible.
OUt2	Lectura fuera de Cero	Asegure que el plato a sido colocado correctamente. Asegure que nada este tocando el plato al encender la unidad. Calibre la balanza. Daño a la mecánica es posible.
UnSt	Inestable	Asegure que la balanza sea colocada en una superficie plana y lejos de vibración. Daño a la mecánica es posible.
LO or 	Indicador de batería baja	Cambie las baterías o utilice en el adaptador del energía.
ErrE	Error de E-Prom	Error del software, apague y reencienda. Contacte a Adam Equipment o su vendedor.
	No tiene energía al encenderla	Cambie las baterías o utilice en el adaptador del energía.

7.2 REPUESTOS Y ACCESORIOS

Si usted necesita pedir cualquier repuesto o accesorios, contacte a su vendedor o a Adam Equipment. Una lista parcial de los artículos más comunes sigue:

Numero de Parte	Descripción
9402	Adaptador DC (Dependiente al país)
9401	Plato de plástico

8.0 ESPECIFICACIONES

Modelo	DCT-201	DCT-2000	DCT-5000
Capacidad Max.	200g	2000g	5000g
Legibilidad	0.1g	1g	2g
Repetibilidad (Std Dev)	0.1g	1g	2g
Linealidad \pm	0.2g	2g	4g
Unidades de pesaje	g / oz	g / lb /oz	
Tiempo de Estabilización	2 segundos		
Temperatura ideal de operación	0°C a 40°C 32°F a 104°F		
Energía	12VDC 500 mA adaptador (800mA South Africa), o 6x AA baterías		
Calibración	Calibración pulsa una tecla usando una masa externa		
Masa de Calibración	200g	2000g	5000g
Display	5 dígitos LCD display 15mm alto		
Carcasa	ABS Plástico		
Tamaño del plato	145 x 145mm 5.8" x 5.8"		
Dimensiones (a x p x a)	145 x 210 x 40mm 5.8" x 8.3" x 1.6"		
Peso bruto	1kg, 2.2lb		
Características	Batería baja, Estable E indicaciones Cero		

9.0 GARANTÍA

Adam Equipment ofrece Garantía Limitada (Partes y Mano de obra) para los componentes que fallan debido a defectos en materias o ensamblaje. La garantía comienza de la fecha de entrega.

Durante el período de garantía, si cualquier reparación es necesaria, el cliente debe informar el suministrador o a Adam Equipment. La compañía o su Técnico autorizado reservan el derecho de reparar o reemplazar cualquier componente a su propia discreción. Cualquier costo de envíos implicados en la envía de las unidades defectuosas a un centro de reparaciones son la responsabilidad de clientes.

La garantía será anulada si el equipo no es devuelto en el embalaje original y con la documentación correcta para ser un reclamo procesado. Todos reclamos están en la única discreción de Adam Equipment.

Esta garantía no cubre equipos donde defectos o el rendimiento bajo es debido maltrato, daño accidental, exposición a materiales radioactivos o corrosivos, la negligencia, instalación defectuosa, modificaciones sin autorización, reparación o fallo de seguir los requisitos y las recomendaciones procuradas como están en al Manual de Usuario.

Las reparaciones llevadas a cabo bajo la garantía no extiende el período de garantía. Los componentes removidos durante las reparaciones de garantía llegan a ser la propiedad de la compañía.

El derecho reglamentario del comprador no es afectado por esta garantía. Los términos de esta garantía son gobernados por la ley de Inglaterra. Para detalles completos en la Información de Garantía, vea los términos y las condiciones de venta disponible en nuestra página Web.

ADAM EQUIPMENT es una organización global certificada con un ISO 9001:2008 con más de 40 años de experiencia en la producción y venta de equipo electrónico para cálculo de peso. Los productos son vendidos a través de una red mundial de distribuidores apoyada por las localizaciones de la compañía en el Reino Unido, Alemania, Estados Unidos y Sudáfrica.

Los productos de ADAM están predominantemente diseñados para los siguientes segmentos de Mercado: Laboratorios, Educativo, Médico y Industrial. El abanico de productos es el siguiente:

- Balanzas Analíticas y de Precisión para Laboratorios.
- Balanzas de precisión para centros educativos.
- Balanzas de conateje para aplicaciones industriales y en almacenes.
- Balanzas digitales de pesaje y de control de peso.
- Balanzas y plataformas de alta calidad con características de programación extensa incluyendo cuenta de partes, peso en porcentaje, etc.
- Balanzas digitales electrónicas para uso médico.
- Balanzas comerciales.

© Copyright by Adam Equipment Co. Ltd. Todos los derechos reservados. Ninguna parte de esta publicación puede ser reimpressa o traducida de ninguna forma o a través de ningún medio sin la previa autorización de Adam Equipment.

Adam Equipment se reserva el derecho de hacer cambios en la tecnología, características, especificaciones y diseño de su equipamiento sin previo aviso.

Toda la información contenida en esta publicación está al máximo de actualizada, completa y precisa. No obstante, no nos responsabilizamos de los errores de interpretación que pueden resultar de leer este material.

La última versión de esta publicación puede ser encontrada en nuestra página web.

Visítenos a www.adamequipment.com



ADAM

Adam Equipment

SERIE “DUNE” - DCT

MANUALE D’ISTRUZIONE

(P.N. 9384, Revision B2, June 2013)





Dati strumento:

Modello:	
Numero di serie:	
Revisione software (Appare all'accensione):	
Data di acquisto:	
Dati fornitore:	



1.0 CONTENUTO

1.0 CONTENUTO	42
2.0 INTRODUZIONE	42
3.0 INSTALLAZIONE.....	43
3.1 RIMOZIONE IMBALLO E INSTALLAZIONE	43
3.2 POSIZIONARE E PROTEGGERE LA BILANCIA:	44
4.0 FUNZIONAMENTO	45
4.1 ACCENSIONE.....	45
4.2 AZZERAMENTO / TARATURA.....	45
4.3 PESATURA	45
5.0 FUNZIONAMENTO	46
6.0 CALIBRATURA	46
7.0 RISOLUZIONE PROBLEMI	47
7.1 MESSAGGI DI ERRORE.....	47
7.2 PEZZI DI RICAMBIO E ACCESSORI.....	47
8.0 SPECIFICAZIONI.....	48
INFORMAZIONI DI GARANZIA.....	49

2.0 INTRODUZIONE

Grazie dell'acquisto di una "Dune" (DCT) bilancia compatta, ogni "Duna" viene provvista delle caratteristiche necessarie: adattatore DC, calibratura automatica tramite la tastiera, indicatore di batteria scarica e indicatore di sovraccarico. Con le sue batterie alternative, tastiera protetta da spruzzo e robusta struttura in plastica, la "Duna" offre una lettura accurata usata all'interno e all'esterno.



3.0 INSTALLAZIONE

3.1 RIMOZIONE IMBALLO E INSTALLAZIONE

- 3) Rimuovere il piatto superiore, la bilancia e adattatore dalla confezione. Fare attenzione a non applicare pressione alla parte superiore della bilancia
- 4) Collegare l'adattatore alla presa sul retro della bilancia.

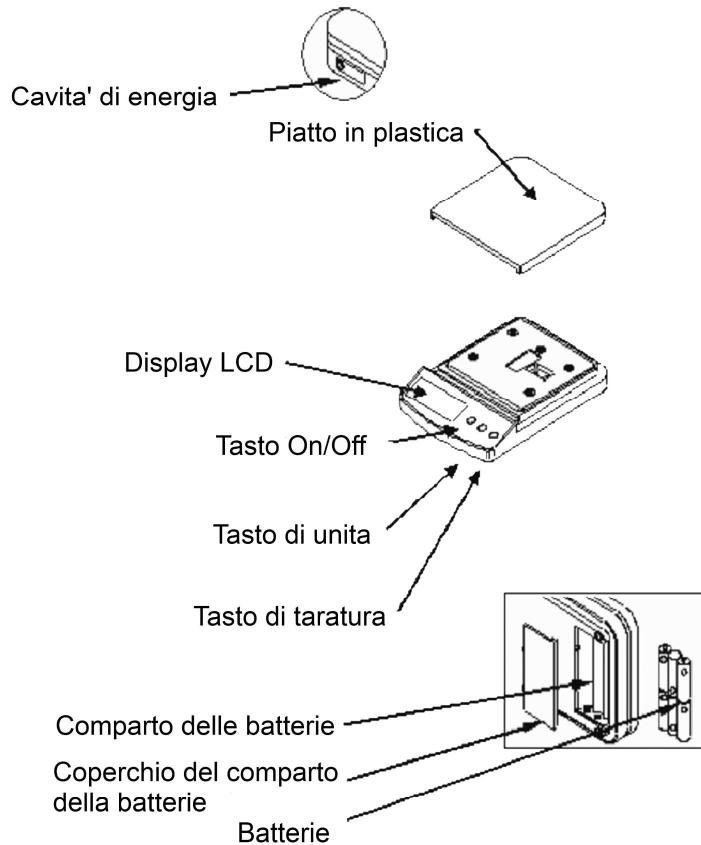

Installare le batterie:

Rimuovere il coperchio dal comparto delle batterie e inserire sei batterie (R6P/LR6/AA) facendo attenzione che le polarità più (+) e meno (-) vengano osservate.



3.2 POSIZIONARE E PROTEGGERE LA BILANCIA:

Perché la bilancia funzioni al meglio, si consiglia quanto segue:



Evitare temperature estreme. Non esporre alla luce diretta del sole o in prossimità di ventole per il condizionamento dell'aria



Evitare piani instabili. Il piano di appoggio o il pavimento devono essere rigidi e non vibrare

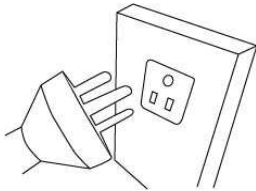

Quando si spegne la bilancia premendo (ON/OFF) la potenza non è completamente isolato. Scollegare il cavo di alimentazione, se non sarà utilizzato per un lungo periodo - Evitare alimentazioni instabili. Non usare vicino a macchine ad alto assorbimento come attrezzature per saldatura o grandi motori. Non lasciare che la batteria si scarichi completamente - in caso di non utilizzo per periodi prolungati, ricaricare periodicamente la batteria per assicurarsi che non perda la carica

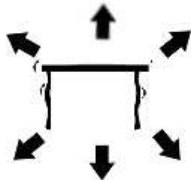

Non collocare vicino a macchinari che producono vibrazioni



Evitare umidità che possa causare condensa. Non mettere in contatto direttamente con acqua. Non spruzzare o immergere la macchina in acqua



Non collocare vicino a finestre aperte o ventole per il condizionamento dell'aria che potrebbero causare letture instabili a causa delle correnti d'aria

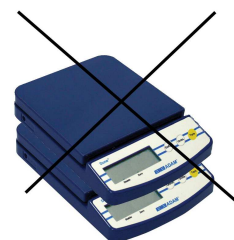

Mantenere la bilancia pulita. Non accatastare materiale sulla bilancia quando non è in uso.



4.0 FUNZIONAMENTO

4.1 ACCENSIONE

Inserire l'adattatore DC o le batterie nella bilancia. Non utilizzare le batterie e l'adattatore allo stesso tempo.

- 1) Per attivare la bilancia, premere il tasto [**on/off**] una volta e rilasciare. Tutti i segmenti del display si illuminano, quindi il display mostra zero >0<
- 2) La bilancia è pronta per essere usata.
- 3) Per spegnere la bilancia dopo l'uso premere il tasto [**on/off**] ancora una volta. c'è funzione di spegnimento automatica che disinserisce la bilancia dopo 4 minuti di inattività o nessun cambiamento nel peso.

4.2 AZZERAMENTO / TARATURA

È possibile premere il tasto (**Tare**) per impostare un nuovo punto zero che mostra la lettura zero se il peso totale è inferiore al 4% del totale della portata massima della bilancia. Questo può essere necessario se il display non indica zero col piatto vuoto. L'indicatore zero >0< si accenderà'.

Se si utilizza un contenitore per pesare si può inserire questo sul piatto e premere il tasto [**Tara**] e se il peso del contenitore è inferiore al 4% della portata massima della bilancia, il display mostrerà zero e l'indicatore tara si accende. È quindi possibile pesare il materiale nel contenitore. Il peso tara viene sottratto dalla portata totale della bilancia.

Nota: Quando il contenitore viene rimosso un valore negativo sarà indicato. Nel caso in cui la bilancia sia stata tarata poco prima di togliere il contenitore, questo valore è il peso lordo del contenitore e di tutti i prodotti che sono stati rimossi.

4.3 PESATURA

Per determinare il peso di un campione, in primo luogo tarare il contenitore vuoto (se utilizzato), quindi mettere il campione nel contenitore. Il display visualizzerà il peso e l'unità di peso attualmente in uso.



5.0 FUNZIONAMENTO

5.1 SPEGNIMENTO AUTOMATICO

Lo spegnimento automatico consente di risparmiare energia quando si utilizza la batteria o l'adattatore DC, la bilancia si spegne automaticamente dopo 4 minuti di inattività o nessun cambiamento nel peso visualizzato.

6.0 CALIBRATURA

Prima di calibrare la bilancia è meglio accendere l'unità per circa 1 minuti per lasciare scaldare i componenti.

1. Premere il tasto [**on/off**] per l'accensione, se non è già acceso.
2. Premere e tenere premuto il tasto [**Unit**], finché il "**CAL**" viene visualizzato
3. Rimuovere qualsiasi peso dal piatto.
4. Premere il tasto [**Unit**], il display lampeggerà "**CAL**" quindi mostrerà il peso di calibratura necessaria. Se il peso di calibratura non viene visualizzato, la bilancia non è stabile o non è all'interno di una gamma zero. Spegner l'unità e provare ad azzerare il display prima di provare un'altra calibratura.
5. Posizionare il peso di calibratura appropriata sulla bilancia:

Modello	Peso di calibratura
DCT 201	200g
DCT 2000	2000g
DCT 5000	5000g

6. Dopo una lettura stabile il display mostrerà "**PASS**" ritornare quindi alla modalità di pesatura. Se la calibratura non è attivata, sul display verrà visualizzato il messaggio "**FAIL**" e la bilancia si spegnerà.
7. La calibratura è terminata. Se la calibratura è corretta, il display visualizza il valore del peso.

NOTA: Se la calibratura fallisce, rifare il processo e se risulterà ancora negativo, significa che ci possono essere danni meccanici o elettronici. Se il processo non viene effettuato in modo tempestivo la bilancia si spegnerà automaticamente e la calibratura non verrà accettata.



7.0 RESOLUZIONE PROBLEMI

7.1 MESSAGGI DI ERRORE

Se viene visualizzato un messaggio di errore, ripetere l'operazione che ha causato il messaggio. Se il messaggio di errore è ancora visualizzato, contattare il rivenditore per ricevere assistenza.

CODICI DI ERRORE	DESCRIZIONE	CAUSE POSSIBILE
0-Ld	Sovraccarico	Rimuovere il peso dal piatto. Assicurarsi che la bilancia sia in fase di lettura zero prima della pesatura. Non sovraccaricare il piatto. Se il problema si ripresenta ricalibrare. Possibili danni alla cellula di carico interna.
OUt2	Lettura fuori Zero	Assicurarsi che il piatto sia correttamente montato. Assicurarsi che nienta tocchi il piatto quando la bilancia viene accesa. Calibrare la bilancia. Possibili danni alla cellula di carico interna.
UnSt	Instabilita'	Assicurarsi che la bilancia si trovi su una superficie piana e lontana da vibrazioni. Possibili danni alla cellula di carico interna.
LO or 	Indicazione di batteria bassa	Cambiare le batterie o usare adattatore di alimentazione.
ErrE	Errore E-Prom	Errore del software. Spegner e riavviare. Altrimenti contattare il concessionario o ADAM per ulteriore assistenza.
	Mancanza di energia alla prova di accensione	Cambiare le batterie o usare adattatore di alimentazione.

7.2 PEZZI DI RICAMBIO E ACCESSORI

Se è necessario ordinare pezzi di ricambio e accessori rivolgersi al fornitore o ADAM.

Una lista parziale:

Numero accessorio	Descrizione
9402	Adattore DC (Specificare paese)
9401	Piatto in plastica



8.0 SPECIFICAZIONI

Numero del modello	DCT-201	DCT-2000	DCT-5000
Portata massima	200g	2000g	5000g
Precisione	0.1g	1g	2g
Ripetibilita' (Std Dev)	0.1g	1g	2g
Linearita' \pm	0.2g	2g	4g
Unita di misura	g / lb / oz	g / lb / oz	
Tempo di stabilizzazione	2 secondi		
Temperatura di esercizio	-10°C to 40°C 14°F to 104°F		
Alimentazione	12VDC @ 500mA adattore (800mA South Africa), or 6x AA batterie		
Calibratura	Bottone di calibratura con peso esterno		
Peso di calibratura	200g	2000g	5000g
Display	5 LCD digitale - Display altezza 15mm		
Custodia	ABS Plastica		
Misura del piatto	145 x 145mm 5.8" x 5.8"		
Dimensioni (larg.x prof. x alt.)	145 x 210 x 40mm 5.8" x 8.3" x 1.6"		
Peso lordo	1kg, 2.2lb		



INFORMAZIONI DI GARANZIA

ADAM Equipment offre una Garanzia Limitata (Parti di ricambio e mano d'opera) per i componenti che non funzionano a causa di difetti in materiale o di lavorazione.

La garanzia decorre dalla data di consegna.

Durante il periodo di garanzia qualora si renda necessaria una riparazione l'acquirente deve informare il fornitore o ADAM Equipment. L'impresa o il suo tecnico autorizzato si riserva il diritto di riparare o sostituire i componenti sul posto dell'acquirente o in una delle officine ADAM a seconda della gravità dei problemi a nessun costo aggiuntivo. Tuttavia le spese relative all'invio delle parti difettose al centro di assistenza sono a carico dell'acquirente.

La garanzia cesserebbe di funzionare se l'apparecchiatura non venisse restituita in confezione originale e con una corretta documentazione per validare il reclamo. Tutti i reclami sono alla sola discrezione di ADAM Equipment.

Questa garanzia non si applica ad apparecchiature con difetti dovuti ad un uso improprio, danni accidentali, esposizione a materiali radioattivi, negligenze, installazione difettosa, modifiche non autorizzate o tentativi di riparazione, il mancato rispetto delle prescrizioni o raccomandazioni fornite in questo manuale. Il prodotto può contenere una batteria ricaricabile che è stata progettata per essere rimossa e sostituita da parte dell'utente. ADAM Equipment garantisce la fornitura di una batteria di ricambio se quest'ultima si manifesta difettosa di materiale o di fabbricazione durante il periodo iniziale di utilizzo del prodotto nel quale sia stata installata una batteria.

Come in tutte le batterie, la capacità massima diminuisce con il tempo o l'uso e il ciclo di vita di una batteria può variare a seconda del modello, la configurazione, utilizzazione e della corrente d'alimentazione. Una diminuzione della capacità massima della batteria o ciclo di vita della stessa non è un difetto del materiale o di lavorazione e non è coperta dalla garanzia limitata. Riparazione effettuata durante la garanzia non estende la garanzia. Componenti rimossi durante le riparazioni diventano proprietà dell'azienda.

I diritti legali del cliente non vengono influenzati da questa garanzia. In caso di disputa i termini di questa garanzia sono governati dalla legge del Regno Unito (UK). Per dettagli completi della garanzia consultare i termini e le condizioni di vendita disponibili sul nostro sito: www.adamequipment.com

ADAM EQUIPMENT è un'azienda con certificazione ISO 9001:2008 globale con più di 40 anni di esperienza nella produzione e vendita di apparecchiature elettroniche.

I prodotti sono venduti attraverso una rete di distribuzione mondiale supportata da aziende ADAM in UK (Ufficio Centrale), Germania, USA, Sud Africa, Australia e Cina.

I prodotti ADAM sono venduti prevalentemente per laboratorio, educazione, sanitari e segmenti industriali.

La gamma dei prodotti può essere descritta come segue:

- Bilance analitiche e di precisione
- Bilance compatte e portatili
- Bilance ad alta capacità
- Bilance per analisi di umidità
- Bilance meccaniche
- Bilance contapezzi
- Bilance per controllo peso digitale
- Piattaforme per elevate prestazioni
- Bilance gru
- Bilance peso persone e animali
- Bilance commerciali

Per l'elenco completo di tutti i prodotti ADAM visitate il nostro sito www.adamequipment.com

© Copyright di ADAM Equipment Ltd.

Nessuna parte di questa pubblicazione può essere ristampata o tradotta in qualsiasi forma o con alcun mezzo senza la previa autorizzazione di Adam.

Adam Equipment si riserva il diritto di apportare modifiche alla tecnologia, caratteristiche, specifiche e progettazione delle apparecchiature senza alcun preavviso.

Tutte le informazioni contenute in questa pubblicazione sono al meglio della nostra conoscenza attuale, completa e precisa al momento del rilascio. Tuttavia, noi non siamo responsabili per interpretazioni che potrebbero derivare dalla lettura di questo materiale.



CERTIFICATO DI CALIBRATURA.

La bilancie fabbricate e distribuite da ADAM Equipment, al momento della fabbricazione ha superato le prove di calibratura per le tolleranze indicate in questo manuale. Le influenze esterne possono influenzare la calibratura, in quanto il tempo può determinare un cambiamento dei dati. Si raccomanda pertanto che venga eseguita una calibratura sul posto e periodicamente

Peso di calibratura: I pesi utilizzati dalla fabbrica per calibrare corrispondono allo standard ASTM/OIML e corrispondono alla OIML classe M1/ASTM classe 4

Standard di calibratura: La calibratura dalla fabbrica è stata effettuata come descritto in sezione calibratura di questo manuale.

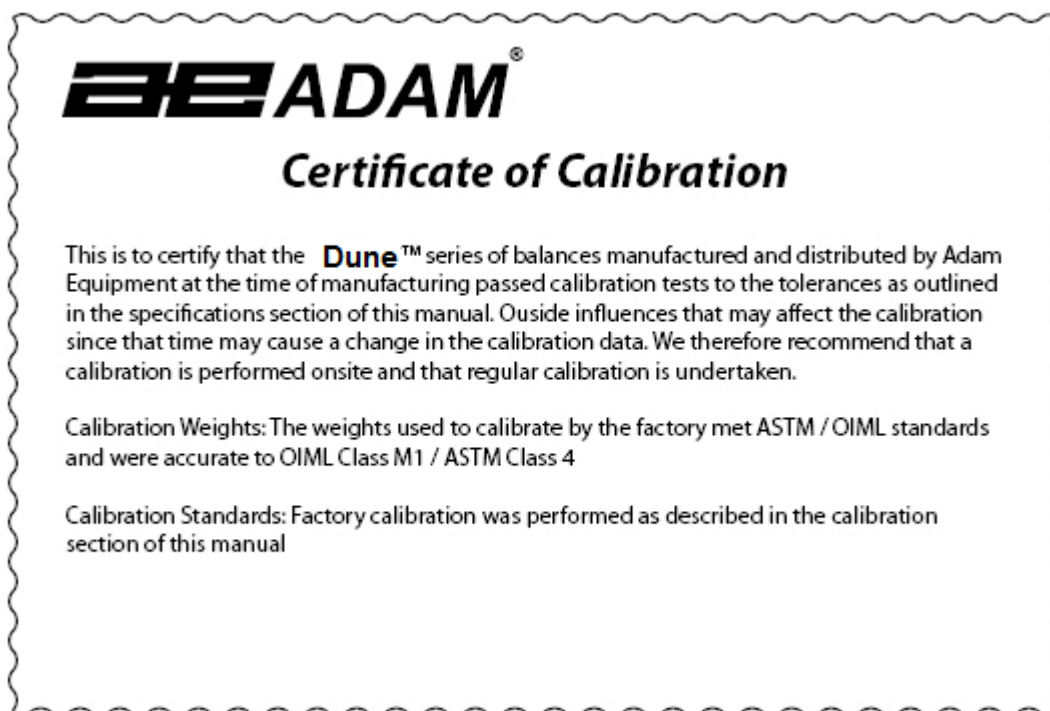

EU Declaration of Conformity / Déclaration de conformité / Konformitätserklärung
Declaración de Conformidad / Dichiarazione di conformità



16

Year CE marking was first affixed to declared product

DUNE DCT DIGITAL ELECTRONIC WEIGHING BALANCE SERIES



Maidstone Road, Kingston
Milton Keynes, MK10 0BD

United Kingdom

Adam Equipment Co. Ltd.

Tel: +44 (0) 1908 274545

Fax: +44 (0) 1908 641339

Email: sales@adamequipment.co.uk

www.adamequipment.com

We declare under our sole responsibility that the balance models listed below marked with "CE" are in conformity with the directives and standards mentioned.

Nous déclarons sous notre seule responsabilité, que les types de balance cités ci-dessous munis de la mention "CE" sont conformes aux directives et aux normes mentionnées ci-après.

Wir erklären in alleiniger Verantwortung, dass die untenstehenden Waagentypen gekennzeichnet mit "CE" mit den genannten Richtlinien und Normen übereinstimmen.

Nosotros declaramos bajo responsabilidad exclusiva que los modelos de balanzas indicados a continuación con el distintivo "CE" son conformes con las directivas y normas citadas.

Noi dichiariamo sotto nostra unica responsabilità che i tipi di bilance specificati di seguito contrassegnati con la marcatura "CE" sono conformi alle direttive e norme citate.

Adam Equipment Model DCTxxxx balances.

2014/30/EU	EN61326-1:2013 – Part 1
2014/35/EU	EN61010-1:2010 – Part 1:
2011/65/EC, RoHS 2	EN50581: 2012,

Signed for and on behalf of: Adam Equipment Company Ltd.

United Kingdom, 20 Feb 2016

Clive Jones, Quality & Product Manager.

WEEE 2012/19/EU

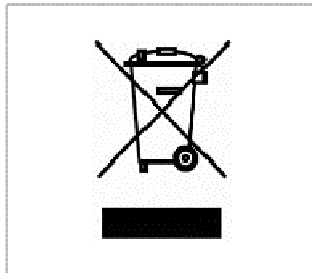

This device may not be disposed of in domestic waste. This also applies to countries outside the EU, per their specific requirements. Disposal of batteries (if fitted) must conform to local laws and restrictions.

Cet appareil ne peut être éliminé avec les déchets ménagers. L'élimination de la batterie doit être effectuée conformément aux lois et restrictions locales.

Dieses Gerät nicht mit dem Hausmüll entsorgt.

Dispositivo no puede ser desechado junto con los residuos domésticos

Dispositivo non può essere smaltito nei rifiuti domestici.

FCC / IC CLASS A DIGITAL DEVICE EMC VERIFICATION STATEMENT

NOTE: This equipment has been tested and found to comply with the limits for a Class A digital device, pursuant to Part 15 of the FCC rules and Canadian ICES-003/NMB-003 regulation. These limits are designed to provide reasonable protection against harmful interference when the equipment is operated in a commercial environment. This equipment generates, uses and can radiate radio frequency energy and, if not installed and used in accordance with the instruction manual, may cause harmful interference to radio communications. Operation of this equipment in a residential area is likely to cause harmful interference in which case the user will be required to correct the interference at his own expense.



Adam Equipment products have been tested with, and are always supplied with mains power adaptors which meet all legal requirements for the intended country or region of operation, including electrical safety, interference and energy efficiency. As we often update adaptor products to meet changing legislation it is not possible to refer to the exact model in this manual. Please contact us if you need specifications or safety information for your particular item. Do not attempt to connect or use an adaptor not supplied by us.

ADAM EQUIPMENT is an ISO 9001:2008 certified global company with more than 40 years' experience in the production and sale of electronic weighing equipment.

Adam products are predominantly designed for the Laboratory, Educational, Health and Fitness, retail and Industrial Segments. The product range can be described as follows:

- Analytical and Precision Laboratory Balances
- Compact and Portable Balances
- High Capacity Balances
- Moisture analysers / balances
- Mechanical Scales
- Counting Scales
- Digital Weighing/Check-weighing Scales
- High performance Platform Scales
- Crane scales
- Mechanical and Digital Electronic Health and Fitness Scales
- Retail Scales for Price computing

For a complete listing of all Adam products visit our website at:

www.adamequipment.com

<p>Adam Equipment Co. Ltd. Maidstone Road, Kingston Milton Keynes MK10 0BD UK Phone:+44 (0)1908 274545 Fax: +44 (0)1908 641339 e-mail: sales@adamequipment.co.uk</p>	<p>Adam Equipment Inc. 1, Fox Hollow Rd. 06478 USA Phone: +1 203 790 4774 Fax: +1 203 792 3406 e-mail: sales@adamequipment.com</p>	<p>AE Adam GmbH. Instenkamp 4 D-24242 Felde Germany Phone +49 (0)4340 40300 0 Fax: +49 (0)4340 40300 20 e-mail: sales@adamequipment.co.za</p>
<p>Adam Equipment S.A. (Pty) Ltd. 7 Megawatt Road, Spartan EXT 22 Kempton Park, Johannesburg, Republic of South Africa Phone +27 (0)11 974 9745 Fax: +27 (0)11 392 2587 e-mail: sales@adamequipment.co.za</p>	<p>Adam Equipment (S.E. ASIA) PTY Ltd 2/71 Tacoma Circuit CANNING VALE 6155 Perth Western Australia Phone: +61 (0) 8 6461 6236 Fax +61 (0) 8 9456 4462 E-mail: sales@adamequipment.com.au</p>	<p>Adam Equipment (Wuhan) Co. Ltd. A Building East Jianhua Private Industrial Park Zhuanyang Avenue Wuhan Economic & Technological Development Zone 430056 Wuhan P.R.China Phone: + 86 (27) 59420391 Fax + 86 (27) 59420388 E-mail: info@adamequipment.com.cn</p>

© Copyright by Adam Equipment Co. All rights reserved. No part of this publication may be reprinted or translated in any form or by any means without the prior permission of Adam Equipment.

Adam Equipment reserves the right to make changes to the technology, features, specifications and design of the equipment without notice.

All information contained within this publication is to the best of our knowledge timely, complete and accurate when issued. However, we are not responsible for misinterpretations which may result from the reading of this material.

The latest version of this publication can be found on our Website.

www.adamequipment.com